



CRI140 custodia in acciaio INOX AISI 316

- ✓ custodia in acciaio INOX AISI 316
- ✓ grado di protezione IP68
- ✓ possibilità di montaggio a muro, soffitto, palo, angolo
- ✓ facilità posizionamento
- ✓ ampia gamma di accessori



Custodia in acciaio inox

La **CRI140** è una custodia stagna cilindrica realizzata interamente in acciaio inox AISI 316 particolarmente indicata per le installazioni in ambienti marini, industriali o chimici. Può essere equipaggiata con fondo anteriore a barriera d'aria per attenuare il calore e la pulizia del vetro dall'eventuale deposito di polveri.

CRI140

- SCHEDA TECNICA -

custodia per telecamera

Area interna utile

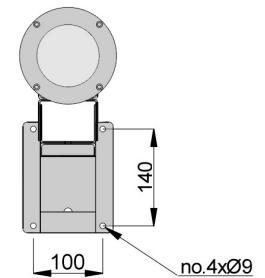
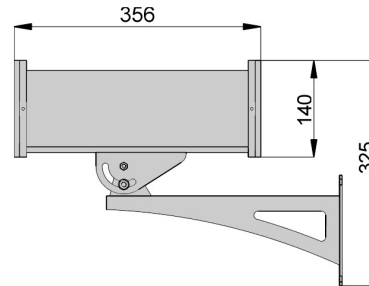
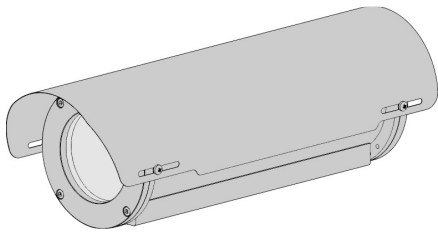
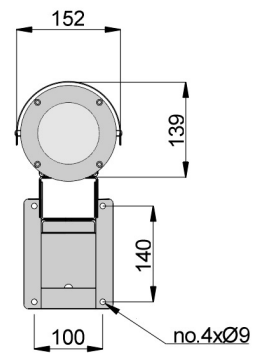
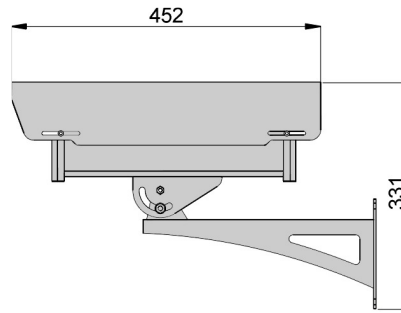
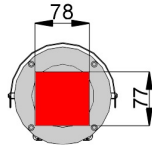
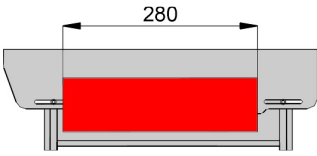

Tutte le dimensioni sono espresse in millimetri

DATI TECNICI

DATI GENERALI

- corpo in acciaio INOX AISI316
- tettuccio in acciaio INOX AISI316 con ampia possibilità di regolazione
- viteria in acciaio inox
- supporto realizzato in acciaio INOX AISI316
- corpo custodia con apertura a scorrimento
- riscaldamento termostato
- ampia gamma di accessori a complemento
- manuale di montaggio incluso
- secondo direttive RoHS

DATI ELETTRICI

- riscaldamento termostato
- tensioni disponibili: 230V, 110V, 24V, 12V
potenza max. 30W
t on 15°C t off 22°C +/- 3°C

DATI MECCANICI

- spazio interno utile 78x77mm.(BxH) o Ø 95
- lunghezza utile: 280mm
- finestra in vetro Ø 90mm.
- grado di protezione IP68
- per installazioni esterno/interno
- temperatura d'esercizio con riscaldamento da -20°C a +60°C
- peso 8 Kg. (nella versione KIT con ST160)

ACCESSORI

- FA140** flangia anteriore con barriera d'aria
FG140 flangia anteriore con vetro al Germanio
VI140 ventilazione interna pre-assemblata
AL140/A alimentatore 230/12Vdc 1,3A
AL140/B alimentatore 230/24Vac 500mA

PRODOTTI ABBINABILI

- SP/C** adattatore da palo in acciaio INOX AISI316
SA/C adattatore ad angolo in acciaio INOX AISI316

codice	peso unitario (Kg.)	dimensioni imballo (cm.) WxHxL	peso prodotto imballato (Kg.)
KIT CRI140 + ST160	8 (tot.)	19,0 x 15,0 x 46,0 19,0 x 15,0 x 46,0	8,40 (tot.)